

ComiPak

ENGINEERING

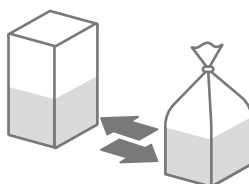

358PL
408PL
508PL
608PL
355/357DP
405/407DP



Elles appliquent la fermeture fraîcheur en plastique « clipband » ou le scellage de garantie en aluminium sur des emballages alimentaires déjà remplis. Le sachet est inséré manuellement par l'opérateur à l'intérieur du passage de la machine. Démarrage cycle avec micro pneumatique.







Aplican el cierre protector de plástico que mantiene el frescor "clipband" o el sello de garantía de aluminio a envases alimentarios ya llenos. El saquito es introducido manualmente por el operador dentro del pasaje de la máquina. Inicio de ciclo con micro neumático.

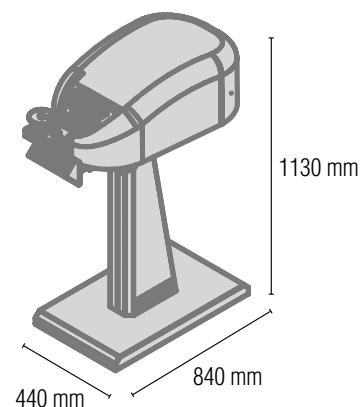

Modèles et
données techniques

Modelos y
datos técnicos



	358PL	408PL	508PL	608PL	355/357DP	405/407DP
Type de fermeture Tipo de sello	 Clipband en plastique Clipband de plástico	 Clipband en plastique Clipband de plástico	 Clipband en plastique Clipband de plástico	 Clipband en plastique Clipband de plástico	 Sceau en aluminium Sello de aluminio	 Sceau en aluminium Sello de aluminio
Longueur sceau mm Longitud del sello mm	35	40	50	60	35	40
Alimentation Alimentación	Pneumatique Neumàtica	Pneumatique Neumàtica	Pneumatique Neumàtica	Pneumatique Neumàtica	Pneumatique Neumàtica	Pneumatique Neumàtica
Pression air Presión del aire	7 BAR	7 BAR	7 BAR	7 BAR	7 BAR	7 BAR
Consommation air Consumo de aire	2,1 Lt/cycle 2,1 Litros/ciclo	2,1 Lt/cycle 2,1 Litros/ciclo	2,1 Lt/cycle 2,1 Litros/ciclo	2,1 Lt/cycle 2,1 Litros/ciclo	2,1 Lt/cycle 2,1 Litros/ciclo	2,1 Lt/cycle 2,1 Litros/ciclo
Max diamètre fermeture mm Màx. diàmetro del cierre mm	10	15	20	25	10	15
Capacité mécanique/minute Capacidad mecànica/minuto	40	40	40	40	40	40
Capacité de production/minute Capacidad de producci3n/minuto	20-30	20-30	20-30	20-30	20-30	20-30
Poids net/brut Kg Peso neto/bruto Kg	45/55	45/55	45/55	45/55	45/55	45/55
Dimensions emballage mm Dimensiones embalaje mm	950x680x650	950x680x650	950x680x650	950x680x650	950x680x650	950x680x650
Dateur Fechador	Optional	Optional	Optional	Optional	De s3rie De serie	De s3rie De serie

Mise à jour fiche: Juillet 2019. Tarjeta electr3nica actualizada en Julio 2019.

Optional

Dateur à incision, Dateur à l'encre, Pédale
Fechador para incisi3n, Fechador de tinta, Pedal

La consommation réduite d'énergie contribue à le respect de l'environnement.
Un uso más reducido de las energías garantiza el respeto del medio ambiente. 

Unigrap

ROZA-GRAPISA

www.rozagrapisa.com

L3pez de Hoyos, 249 28043 Madrid
Ana Maria, 43 33209 Gij3n (Asturias)

TI +34 914166614 +34 914167626 F +34 915193075
TI +34 985162833 F +34 985146622

email comercial@rozagrapi.com
email asturias@rozagrapi.com