

Machines Clippeuses.
Manuelles électriques

Grapadoras.
Manuales eléctricas

Fiche technique
Ficha técnica



ComiPak
ENGINEERING



M358PL
M408PL
M508PL
M608PL
M355/M357DP
M405/M407DP

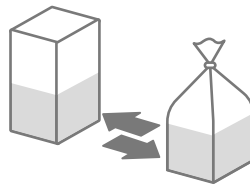

Les machines manuelles électriques appliquent la fermeture fraîcheur en plastique "clipband" ou le scellage de garantie en aluminium sur des emballages alimentaires déjà remplis. Le sachet est inséré manuellement par l'opérateur à l'intérieur du passage de la machine. Démarrage cycle avec micro électrique.

Las máquinas manuales eléctricas aplican el cierre protector de plástico que mantiene el frescor "clipband" o el sello de garantía de aluminio a envases alimentarios ya llenos. El saquito es introducido manualmente por el operador dentro del pasaje de la máquina. Inicio de ciclo con micro eléctrico.







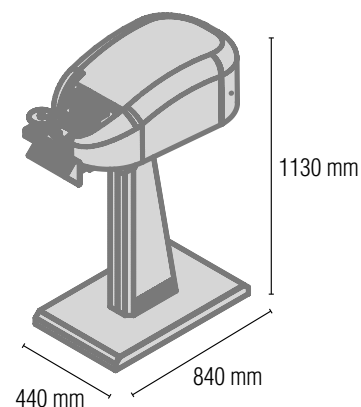

comipak.com

Modèles et données techniques

Modelos y datos técnicos



	M358PL	M408PL	M508PL	M608PL	M355/M357DP	M405/M407DP
Type de fermeture Tipo de sello	 Clipband en plastique Clipband de plástico	 Clipband en plastique Clipband de plástico	 Clipband en plastique Clipband de plástico	 Clipband en plastique Clipband de plástico	 Sceau en aluminium Sello de aluminio	 Sceau en aluminium Sello de aluminio
Longueur sceau mm Longitud del sello mm	35	40	50	60	35	40
Alimentation Alimentación	Électrique Eléctrica	Électrique Eléctrica	Électrique Eléctrica	Électrique Eléctrica	Électrique Eléctrica	Électrique Eléctrica
Puissance électrique Potencia eléctrica	110V 50/60Hz 1PH+N+PE 230V 50/60Hz 1PH+N+PE	110V 50/60Hz 1PH+N+PE 230V 50/60Hz 1PH+N+PE	110V 50/60Hz 1PH+N+PE 230V 50/60Hz 1PH+N+PE	110V 50/60Hz 1PH+N+PE 230V 50/60Hz 1PH+N+PE	110V 50/60Hz 1PH+N+PE 230V 50/60Hz 1PH+N+PE	110V 50/60Hz 1PH+N+PE 230V 50/60Hz 1PH+N+PE
Consommation électrique Consumo eléctrico	100 Watt	100 Watt	100 Watt	100 Watt	100 Watt	100 Watt
Max diamètre fermeture mm Máx. diámetro del cierre mm	10	15	20	25	10	15
Capacité mécanique/minute Capacidad mecánica/minuto	40	40	40	40	40	40
Capacité de production/minute Capacidad de producción/minuto	20-30	20-30	20-30	20-30	20-30	20-30
Poids net/brut Kg Peso neto/bruto Kg	50/60	50/60	50/60	50/60	50/60	50/60
Dimensions emballage mm Dimensiones embalaje mm	950x680x650	950x680x650	950x680x650	950x680x650	950x680x650	950x680x650
Dateur Fechador	Optional	Optional	Optional	Optional	De série De serie	De série De serie

Mise à jour fiche: Juillet 2019. Tarjeta electrónica actualizada en Julio 2019.

Optional

Dateur à incision, Dateur à l'encre, Dateur Hottfoil, Dateur HP, Pédale
Fechador para incisión, Fechador de tinta, Fechador por transferencia térmica,
Fechador HP, Pedal

La consommation réduite d'énergie contribue à le respect de l'environnement.
Un uso más reducido de las energías garantiza el respeto del medio ambiente.



Unigrap®

ROZA-GRAPI, SA

www.rozagrapisa.com

López de Hoyos, 249 28043 Madrid
Ana María, 43 33209 Gijón (Asturias)

TI +34 914166614 +34 914167626 F +34 915193075
TI +34 985162833 F +34 985146622

email comercial@rozagrapisa.com
email asturias@rozagrapisa.com